

lolaos

GUIDE DE L'UTILISATEUR

TABLE DES MATIÈRES

1	Fonctionnalités principales : barre d'outils
2	Menu principal : fichiers et paramètres
3	Fenêtre "Outils"
4	Fonctionnalités avancées
4	Menu "Formes" et reconnaissance automatique de formes
4	Menu "Texte" : insérer du texte, des bannières, des animations
5	Menu "Albums et pages"
6	Menu "Mathématiques"
6	Outils "Mathématiques" 1/2
7	Outils "Mathématiques" 2/2
8	Menu "Écriture"
8	Outils "Physique"
8	Outils "Chimie"
9	Outils de présentation avancés 1/2
10	Outils de présentation avancés 2/2
11	Mode "Bureau Windows"

CONFIGURATION NÉCESSAIRE

- Windows 7 / 8 / 8.1 / 10
- Net Framework 4.0 ou plus
- Microsoft Media Player 10.0 ou plus
- Flash Player 10 ou plus
- Microsoft Office 2007 ou plus
- Dernière version de ce document :
<http://www.speechi.net/fr/index.php/home/support/ecran-tactile-android>



Fonctionnalités principales : barre d'outils

Ce schéma regroupe l'ensemble des fonctionnalités accessibles en permanence dans lolaos.

Menu principal

Voir page 2



Mes ressources



Google Images et Bing Images

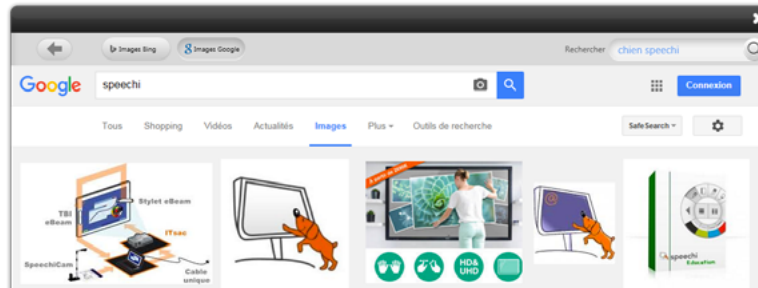

Album et pages

Voir page 5



Sélectionner Gommer Zone de travail



Écrire

Formes

Texte

Annuler et répéter

Ajouter une page

Page précédente et suivante

Bureau

Voir page 11

Basculer immédiatement sur le bureau de l'écran

Outils

Voir page 3



Cette barre d'outils est différente selon le mode dans lequel vous travaillez (voir pages 6 à 8) :

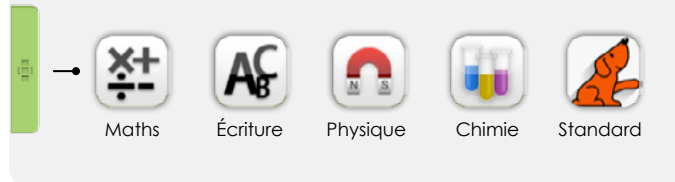



Menu principal : fichiers et paramètres

The main menu is a vertical list of buttons. From top to bottom: 'Fichier' (with a folder icon), 'Importer' (with a folder and arrow icon), 'Exporter' (with a folder and arrow icon), 'Imprimer' (with a printer icon), 'Paramètres' (with a gear icon), 'Aide' (with a question mark icon), 'Mode' (with a monitor icon), and 'Quitter' (with a power icon). To the right of these buttons are smaller icons for 'Nouveau', 'Ouvrir', 'Enregistrer', and 'Enregistrer sous'.

Paramètres

The 'Paramètres' dialog box has a title bar with 'Paramètres' and a close button. It contains several settings:

- Langue:** A dropdown menu set to 'Français'.
- Vitesse du discours:** A dropdown menu set to 'Normal'.
- Police de caractères par défaut / Taille de la police par défaut:** A dropdown menu set to 'Arial' and a numeric input field set to '48'.
- Récupération imprévue:** A checked checkbox.

Régler les différents paramètres du logiciel

Fichier



Extension des fichiers par défaut .enb

Importer



Fichier : insérer des images, vidéos, documents, audio, flash¹

Texte : insérer du texte

Ecrire à main levée : reconnaissance automatique d'écriture manuscrite

Presse-papier : Copier un texte, une image en dehors du logiciel (internet, documents...) et le coller en cliquant sur Presse-papier.

Matériel : insérer des bannières

¹Liste des fichiers supportés :

Images : *.bpm, *.jpg, *.jpeg, *.png, *.ico, *.cur, *.gif | **Videos :** *.wmv, *.avi, *.mp4, *.rmvb, *.rm, *.mov, *.flv, *.f4v, *.asf, *.mpg, *.3gp, *.mkv, *.mpeg, *.ts, *.vob | **Audio :** *.wav, *.wma, *.mp3, *.mid | **Flash :** *.swf | **PDF :** *.pdf | **TXT :** *.txt | **Office :** *.ppt, *.pptx | **lolaos :** *.enb.

Exporter



Image (.jpg)
Word (.docx)
PPT (.pptx)
PDF

Exporter le fichier ouvert

Aide



Activer le logiciel lolaos

La mise à jour se fait automatiquement si vous avez activé cette option dans les paramètres.

Mode



3 modes sont disponibles : Présentation, Préparation et Bureau (voir page 11)



Fenêtre "Outils"



Arrière-plans

Modifier la couleur de l'arrière-plan, ou ajouter une image en arrière-plan.



Personnaliser l'arrière-plan d'une présentation avec une image stockée sur un ordinateur.

Ressources pédagogiques

Les outils pour enseigner la chimie, la physique et les mathématiques.

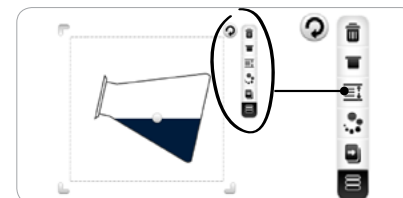

Barre d'outils : pivoter, supprimer, déplacer, (voir page 8)

Effets de présentation

Des outils disponibles pour enseigner et faire des présentations (voir pages 9 et 10).

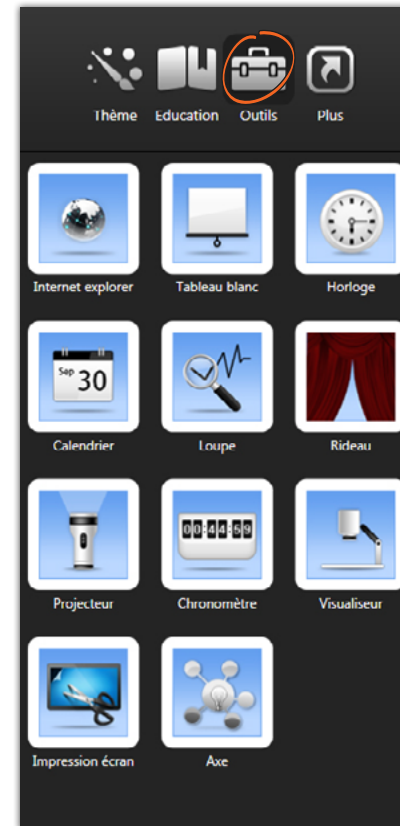

"Ma Page" personnalisée

Bureau professeur. Cliquez sur + pour ajouter des raccourcis vers des fichiers audio, vidéo ou documents.

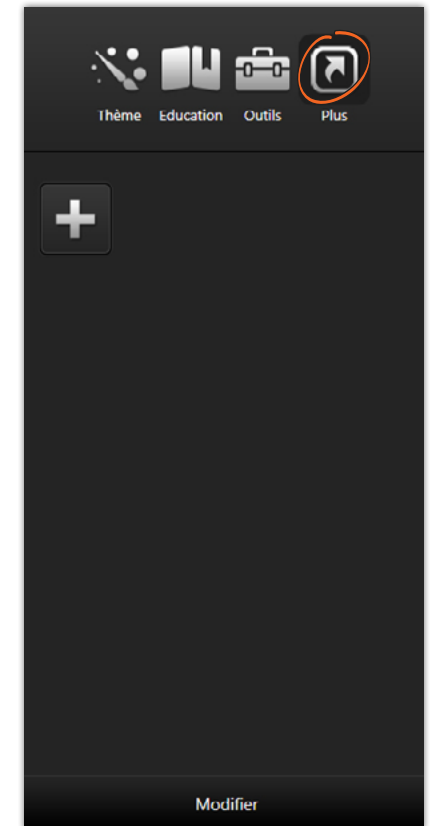

Fonctionnalités avancées



Menu "Formes" et reconnaissance automatique de formes

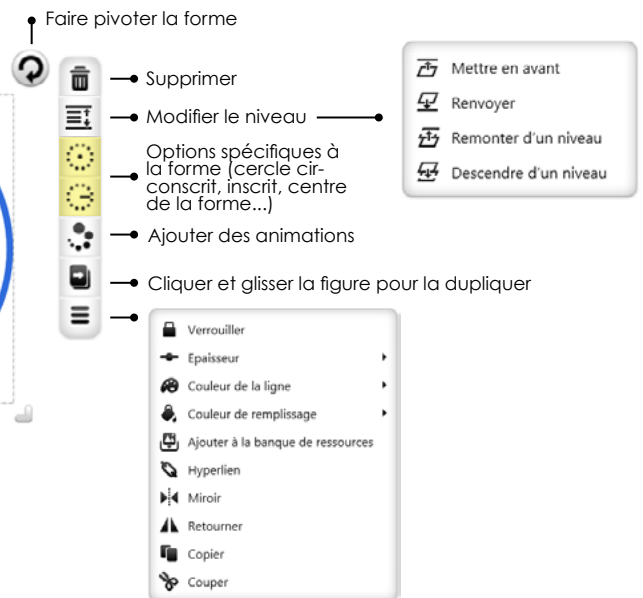
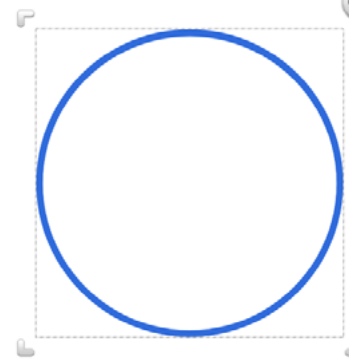
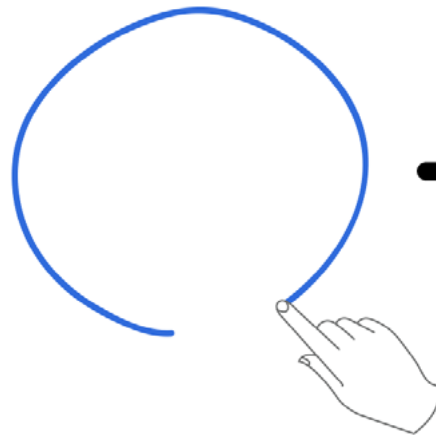

Menu "Texte" : insérer du texte, des bannières, des animations

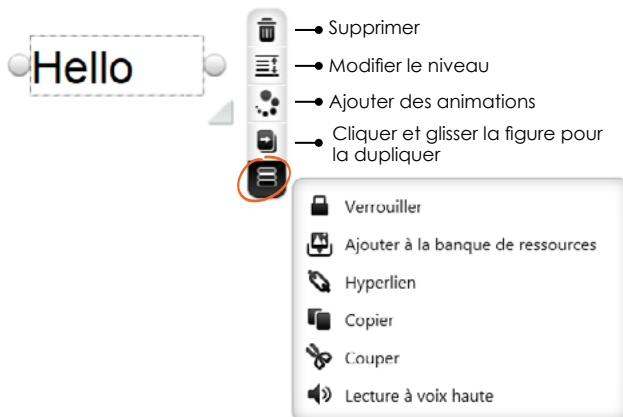

Insérer des bannières



Police

Police et taille de la police par défaut. Pour les modifier : Menu > Paramètres (voir page 2).



Outils reproduire. Sélectionnez l'élément dont vous voulez reproduire la mise en forme, cliquez sur Reproduire la mise en forme, puis cliquez sur l'élément qui doit être modifié

Créer un lien hypertexte

Ajouter des animations





Menu "Albums et pages"

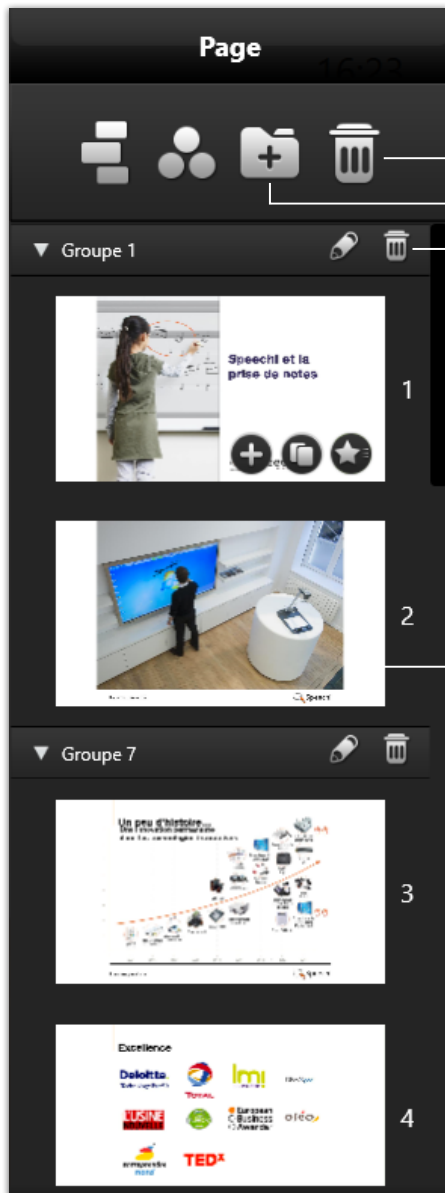

- Supprimer une ou plusieurs page(s)
- Ajouter un groupe de pages
- Supprimer un groupe de pages
- Ajouter une page
- Dupliquer une page
- Ajouter des effets visuels et sonores

Glisser-déposer pour déplacer une page



Mode de navigation simplifiée. Toutes les pages sont affichées.



Affichage des pages classées par groupe

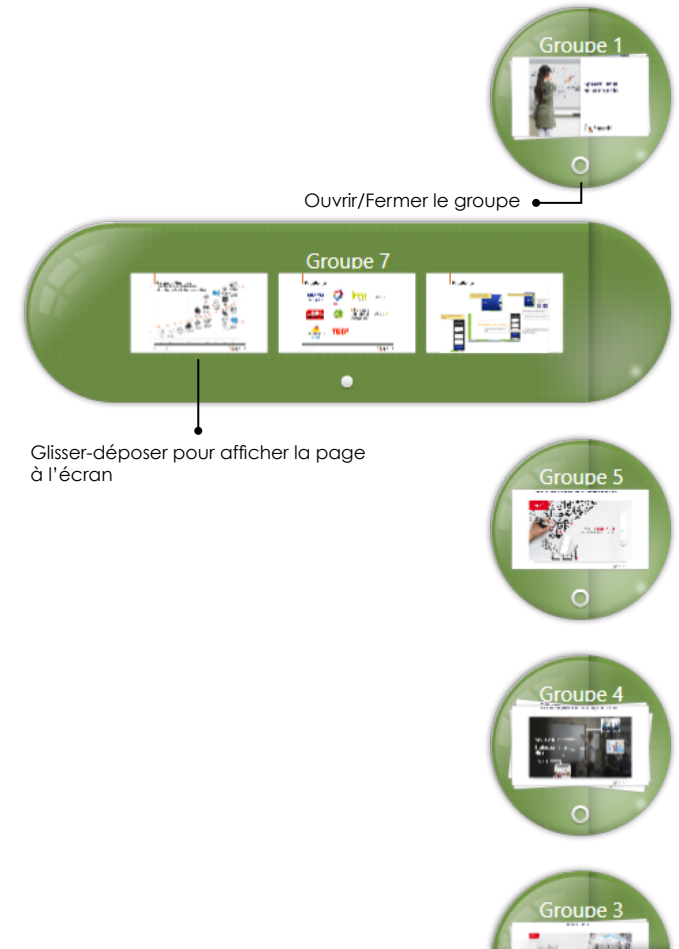



Menu "Mathématiques"

Tracer une figure 3D

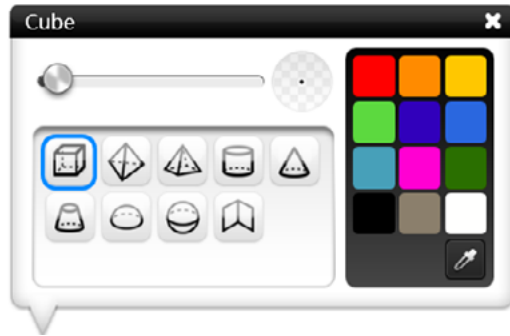

Papier millimétré ou feuille blanche

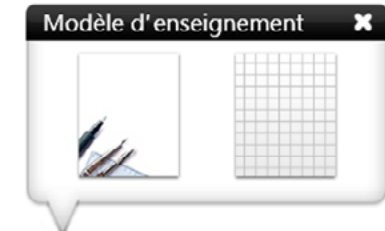

Outils "Mathématiques" 1/2



Reconnaissance des expressions mathématiques

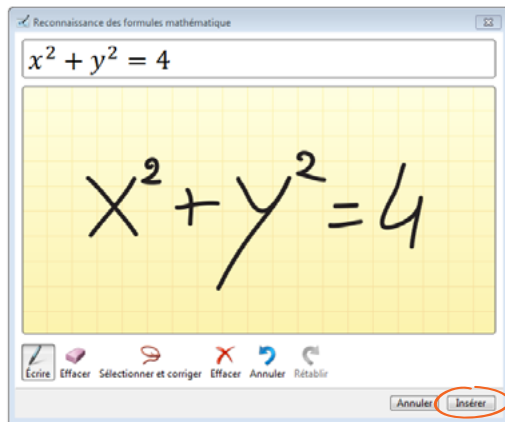

→ $x^2 + y^2 = 4$



Compas

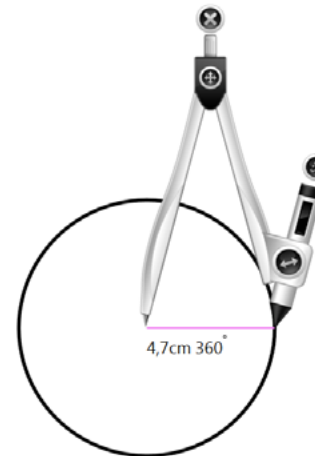

Equerre



Outils "Mathématiques" 2/2



Tracer une fonction*

Etape 1 : Ouvrez l'éditeur de fonction

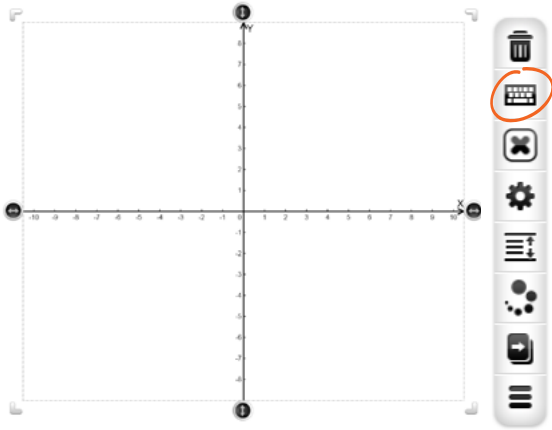

Cliquez sur pour ouvrir l'éditeur de fonction.

Etape 2 : Entrez une fonction

Option 1 : Mode avancé

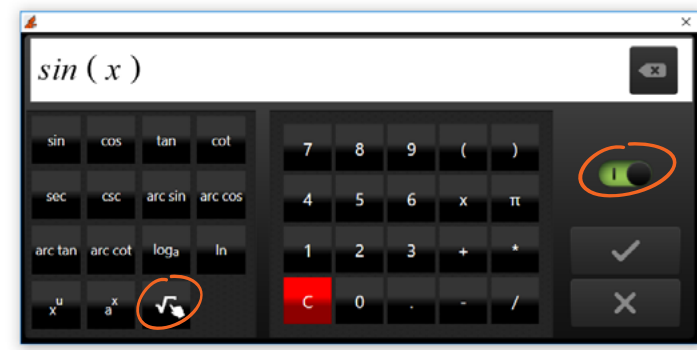

Entrez la fonction, puis validez en cliquant sur

Option 2 : Mode simplifié

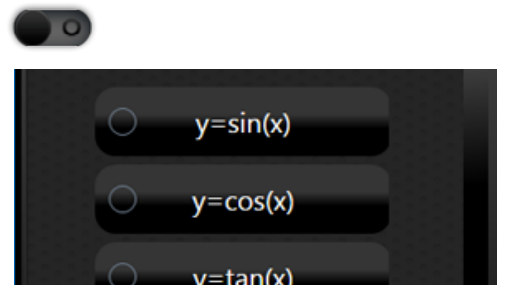

Sélectionnez une fonction parmi la liste des fonctions proposées

Option 3 : Mode manuscrit

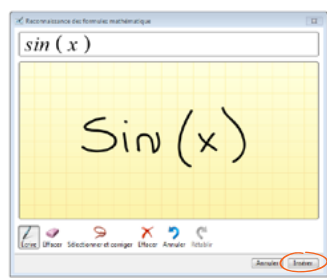

→ $\sin(x)$

Cliquez sur pour utiliser la fonction reconnaissance d'écriture manuscrite. (Voir page 6)

Etape 3 : La fonction apparaît immédiatement sur le graphique.

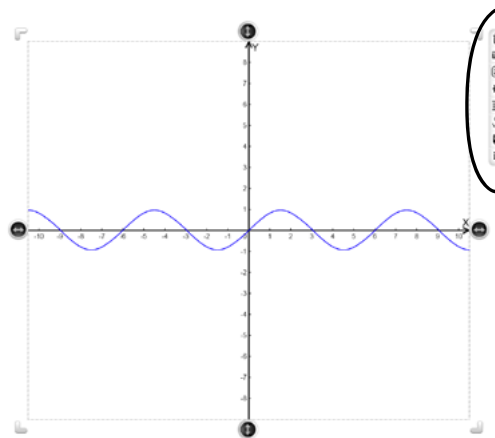

Réglages / Suppression de la fonction

Cliquez sur pour supprimer uniquement la fonction tracée.
Cliquez sur pour accéder aux réglages des axes.



*Ces fonctions tracées sont en version beta



Menu "Écriture"

Reconnaissance d'écriture automatique

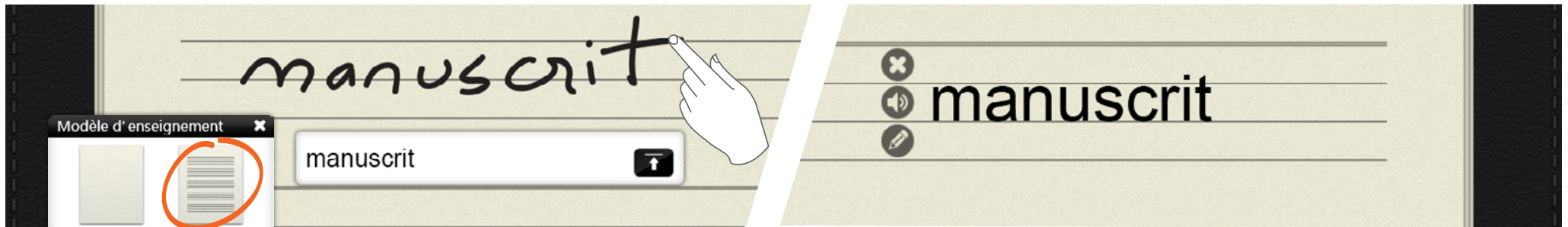

Supprimer
 Lire à voix haute
 Modifier le texte



OU



Outils "Physique"



Ampoule

Glisser-déposer pour ajouter un élément sur la page

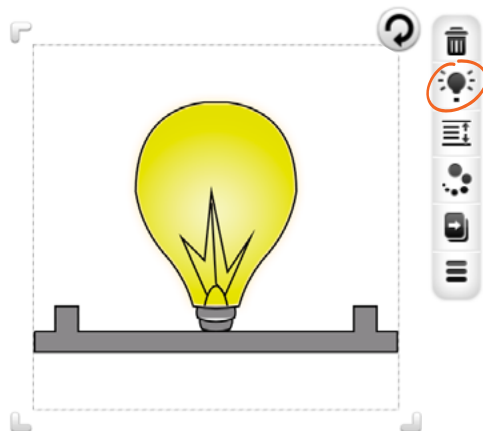

Allumer/Eteindre l'ampoule



Outils "Chimie"



Bécher

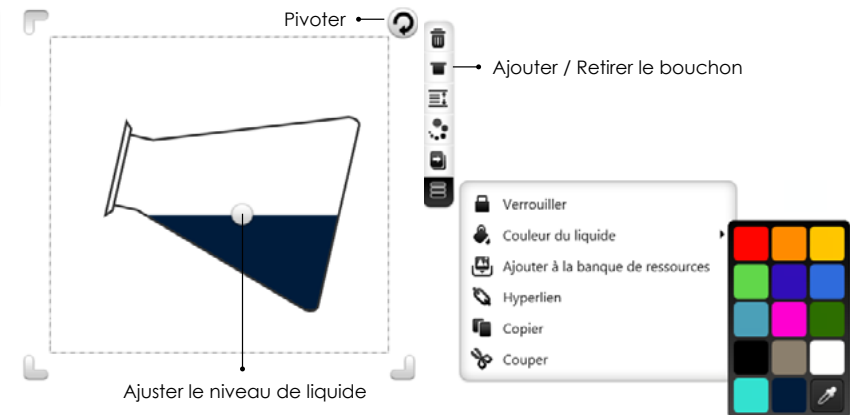

Ajuster le niveau de liquide

Ajouter / Retirer le bouchon

Outils de présentation avancés 1/2 : internet, tableau blanc supplémentaire, rideau et projecteur



Internet explorer



Naviguer sur le web
Annoter la page web
Clavier virtuel
Impression écran



Tableau blanc

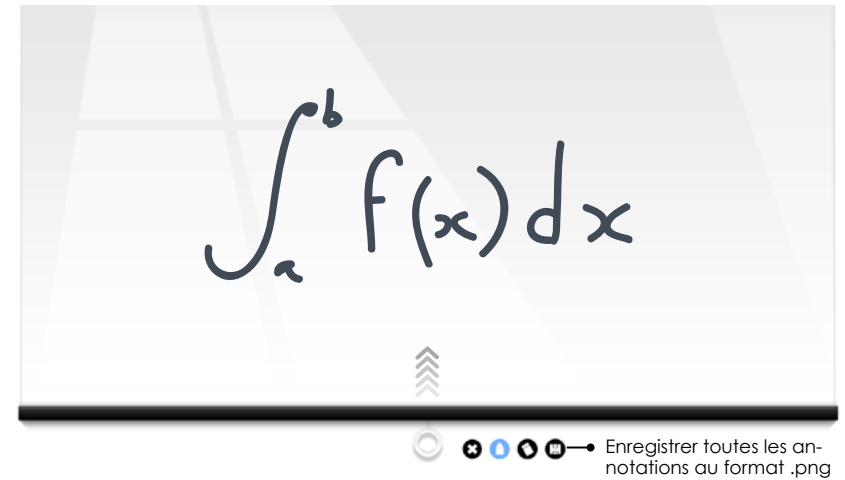

Rideau

Cacher la totalité ou une partie de l'écran avec l'outil Rideau. Glisser le rideau pour dévoiler la zone cachée.

$$3 \times 7 = \text{[redacted]} 21$$

- Remettre le rideau à sa position initiale
- Sélectionner une zone à cacher
- Remplacer le rideau par une image personnalisée
- Quitter la fonction rideau



Projecteur



- Quitter l'outil de projection
- Modifier la forme du projecteur
- Régler l'opacité de la zone à cacher

Outils de présentation avancés 2/2 : visualiseur, axe de présentation



Visualiseur



Sélectionner la webcam

Modifier la résolution de l'image

Figier l'image

Annoter l'image affichée à l'écran

Capture écran

Revenir au mode Présentation



Axe

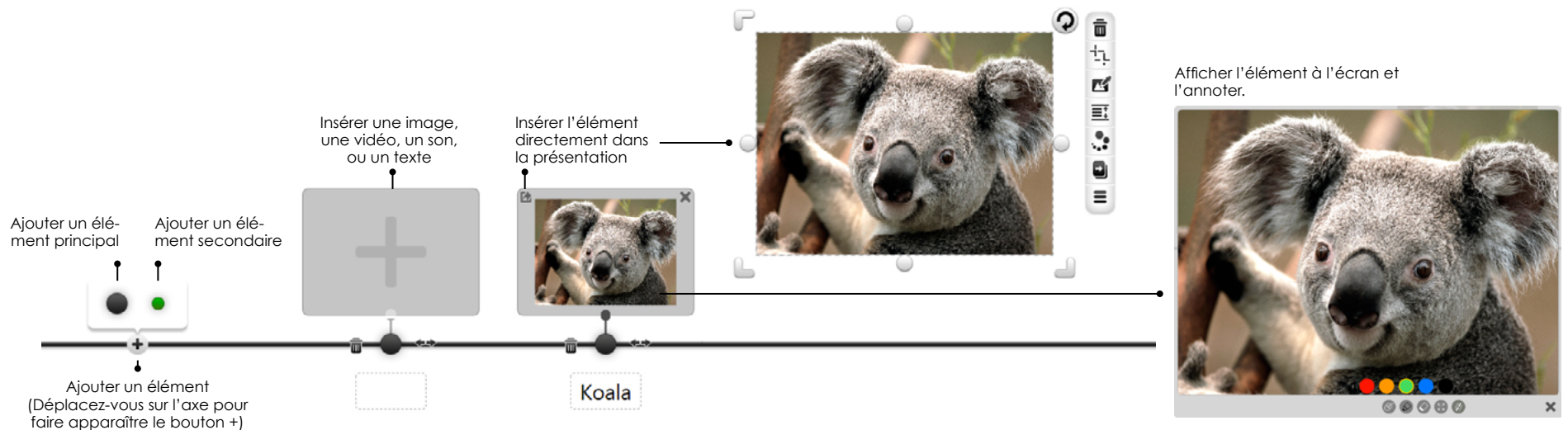



Mode "Bureau Windows"

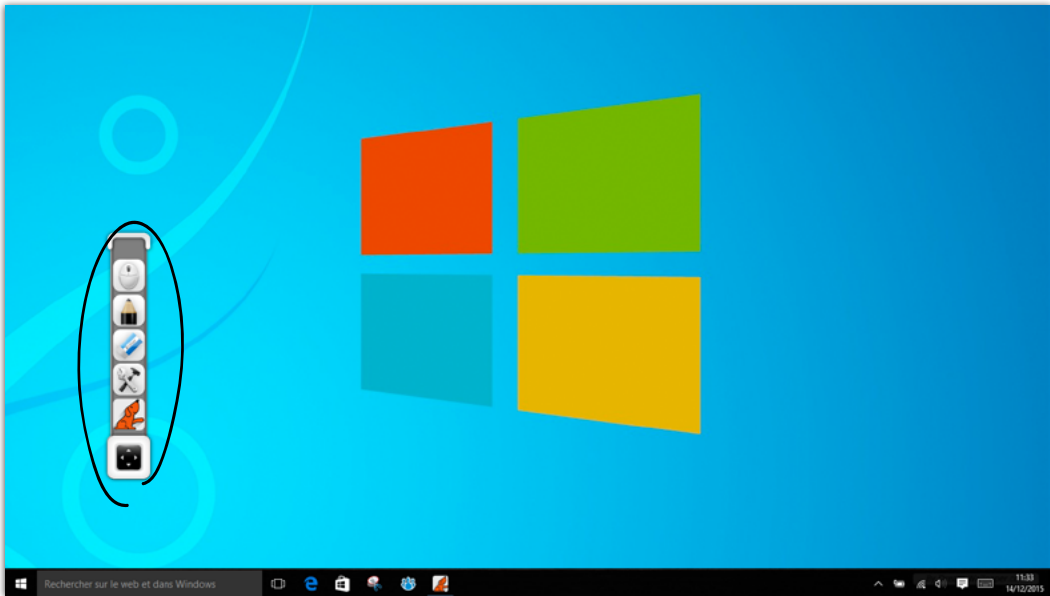

Palette permanente sous Windows

- Interagir avec les éléments du bureau.
- Annoter, dessiner sur les éléments affichés à l'écran
- Gommer des annotations
- Outils de présentation
- Revenir sur l'interface lolaos
-