

Toutes les images contenues dans ce manuel sont uniquement à titre de référence, veuillez vous référer au produit réel.

Transmetteur sans fil TSF-SPE-006 Manuel d'utilisation

◆ Mesures de sécurité

Avant d'utiliser et de faire fonctionner cet appareil, veuillez lire attentivement et respecter les précautions suivantes afin d'éviter tout accident ou fonctionnement anormal.

☆ Environnement de fonctionnement

1) Ne pas exposer l'appareil à une source de chaleur (comme un radiateur électrique)

2) La température normale de fonctionnement est de 0-40°C, l'humidité normale de fonctionnement est de 10%-90%RH.

3) Ne pas placer le produit dans un environnement poussiéreux et humide en cas de défaillance du circuit interne.

4) Ne pas exposer l'appareil à la lumière directe du soleil, afin d'éviter une température élevée de l'appareil et d'affecter l'utilisation normale de l'appareil.

☆ Sécurité des enfants

1) Cet équipement et ces accessoires peuvent contenir de petites pièces, veuillez les garder hors de portée des enfants pour éviter tout danger.

☆ Précautions pour l'eau

1) Le produit n'est pas waterproof, veuillez le garder au sec.

☆ Maintenance

1) Veuillez contacter le service de maintenance pour les services d'entretien.

2) Lorsque l'équipement est endommagé, veuillez ne pas le démonter pour le réparer sans autorisation, veuillez appeler le service clientèle pour signaler la réparation.

3) Ne pas insérer d'objet pointu ou tranchant dans l'appareil.

4) Ne pas faire tomber ou heurter l'appareil pour éviter de l'endommager.

◆ Déclaration

1) Déclaration relative aux droits de propriété intellectuelle : La conception matérielle et le logiciel de ce produit sont couverts par les brevets. Toute personne qui reproduit ce produit ou le contenu de l'instruction sans l'autorisation de la société en assumera les responsabilités légales.

2) Ce manuel n'est fourni qu'à titre de référence et la fonction du produit final dépend de la fonction réelle du produit reçu par le client.

3) L'image est fournie à titre de référence uniquement, veuillez vous référer au produit réel. La société se réserve le droit d'améliorer et de modifier l'apparence et la conception du produit sans préavis.

◆ Dépannage de base

Lorsque les systèmes ne parviennent pas à se connecter, veuillez procéder comme suit :

① Vérifiez que le logiciel de partage d'écran fonctionne correctement sur votre ordinateur.

② Vérifiez que le partage d'écran sans fil est correctement couplé à l'écran interactif.

③ A la première utilisation, si l'appareil qui a été branché au transmetteur sans fil ne fait pas apparaître le panneau d'exécution du logiciel, vous pouvez coupler manuellement le logiciel à l'appareil (il ne sera pas nécessaire de le coupler la prochaine fois).

④ Lorsque le hotspot de l'écran interactif change, le partage d'écran sans fil doit être réparé à nouveau.

◆ Indicateurs de statut

① Démarrer le partage d'écran sans fil : la lumière blanche est à moitié allumée.

② Appuyer longuement pour appairer : la lumière bleue clignote ; l'appairage est réussi : la lumière bleue reste allumée ;

l'appairage échoue : le voyant rouge s'allume.

③ Connecter à l'écran interactif : le voyant bleu clignote ; l'appairage est réussi : le voyant bleu reste allumé ;

l'appairage échoue : le voyant rouge s'allume.

④ Connecter à l'ordinateur : le voyant blanc clignote ; connexion réussie à l'écran interactif : le voyant blanc est toujours allumé.

⑤ Appuyer sur le partage d'écran sans fil, le partage d'écran sans fil est projeté : vert.

⑥ Débrancher le transmetteur sans fil avant de partir : la lumière blanche est à moitié allumée.

⑦ Veille : les lumières s'éteignent.

◆ Fonctionnalités

① Prise en charge de la transmission sans fil de l'écran de l'ordinateur personnel à l'écran interactif / au boîtier de partage d'écran sans fil ;

② Prise en charge de la transmission simultanée de la vidéo et de l'audio ;

③ Prise en charge jusqu'à 8 connexions de partage d'écran sans fil simultanées, ce qui peut être réalisé en cliquant sur le bouton de partage d'écran sans fil.

④ Prise en charge du transfert d'écran de PC vers l'écran interactif / le boîtier de partage d'écran sans fil sous une forme étendue.

⑤ Prise en charge du retour tactile, vous pouvez interagir avec le contenu de l'ordinateur personnel sur l'écran interactif ;

⑥ Prise en charge du démarrage et de la déconnexion rapide ; démarrage rapide : lorsque la batterie est suffisante, le temps le plus court entre la connexion et la projection réussie de l'écran est de 5 secondes (le démarrage rapide n'est pas pris en charge lors de la première utilisation, et il ne peut être utilisé qu'après le couplage avec un écran interactif) ; déconnexion rapide : lorsque la batterie est suffisante, le temps le plus court entre la déconnexion du partage d'écran sans fil et la disparition de la projection d'écran sur l'écran interactif est de 1 seconde.

◆ Connexion

Lors de la première utilisation, connecter le transmetteur sans fil au port USB de l'écran interactif / du boîtier de partage d'écran pour l'appairage (il ne sera pas nécessaire de le coupler la prochaine fois). Il y a 3 façons d'appairer :

Etape 1 :

(1) Le transmetteur sans fil est connecté à l'interface USB de l'écran interactif / du boîtier de partage d'écran via le port USB Type-A ou USB Type-C pour réaliser l'appairage, Figure 1 and Figure 2.

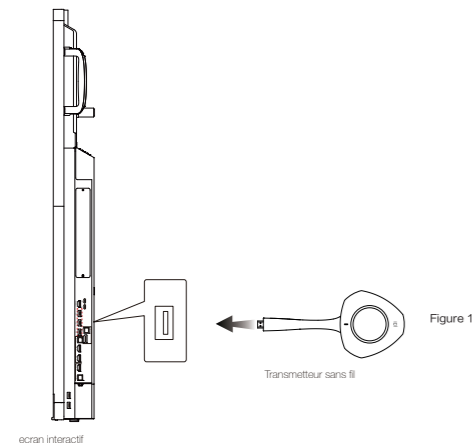

Figure 1

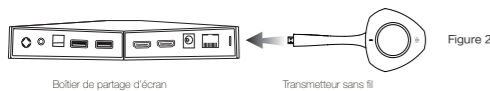

Figure 2

(2) Appairage par Bluetooth: le transmetteur sans fil ne se connecte à aucun hôte. Après avoir pris le transmetteur sans fil, le voyant est légèrement allumé, appuyer sur le bouton du transmetteur et le maintenir enfoncé pendant plus de 5 secondes jusqu'à ce que le voyant clignote, dans un rayon de 2 mètres de l'écran interactif, celui-ci affichera une fenêtre pour indiquer s'il a besoin d'être connecté, et effectuera l'appairage conformément à l'invite de la fenêtre pop-up.

Remarque : le couplage Bluetooth n'est disponible que sur certains modèles.

Etape 2 :

Une fois le couplage réussi, connecter le partage d'écran sans fil à l'interface USB de l'ordinateur personnel, et l'ordinateur personnel lancera automatiquement le logiciel de partage d'écran sans fil (pour la première utilisation, vous devez lancer manuellement le logiciel de partage d'écran).

Etape 3 :

Suivez les instructions de l'ordinateur, puis appuyez sur le bouton du transmetteur sans fil pour mettre en œuvre la fonction miroir d'écran.

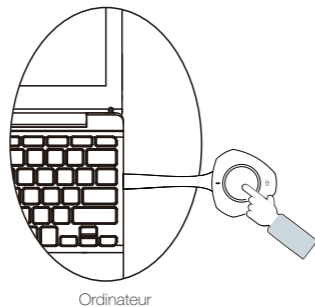

(3) Apparaige par le logiciel de partage d'écran :

① Connecter le transmetteur sans fil à l'ordinateur personnel, et lancer manuellement le logiciel de partage d'écran pour la première fois.

Ordinateur Windows : ouvrir "My Computer-ScreenShare Disk-screenshare.exe" ;

Ordinateur macOS : ouvrir "Desktop-ScreenShare Disk-screenshare.app".

Dans l'application de partage d'écran, sélectionner "More - Pairing the ScreenShare dongle".

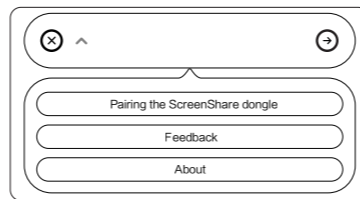

② Connecter le hotspot à l'écran interactif (s'assurer que le hotspot de l'écran interactif est activé, ce qui peut être vu dans "Paramètres - Hotspot sans fil" de l'écran), entrer le mot de passe du hotspot de l'écran interactif et cliquer sur "Suivant".

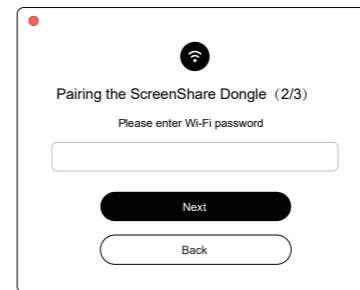
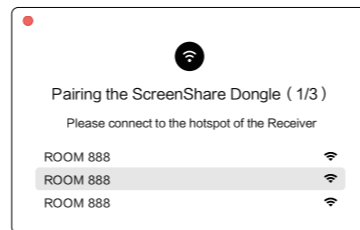

③ Dans la fenêtre, entrer le code d'appairage qui s'affiche sur l'écran interactif.

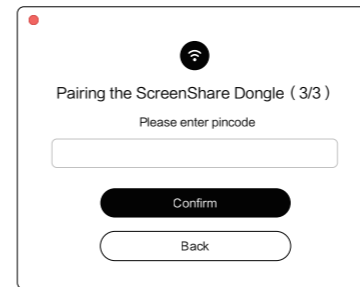

④ Appairage réussi

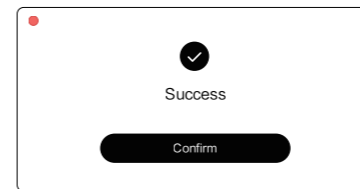

◆ Fonction NFC

Placez le téléphone portable à proximité du capteur NFC du transmetteur sans fil, et vous pouvez vous connecter à l'écran interactif pour le partage d'écran.

Remarque :

- (1) Lorsque le téléphone portable touche le capteur NFC du transmetteur sans fil, il se connecte automatiquement au hotspot caché de l'écran interactif ;
- (2) Lorsque le transmetteur sans fil est couplé avec l'écran interactif, les informations de couplage sont réécrites.

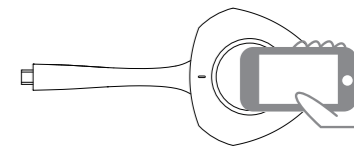

Remarque : l'image ci-dessous montre l'emplacement du capteur NFC du téléphone portable.

